

Mät- och reglerspjäll för cirkulär kanal

KBI-IRIS

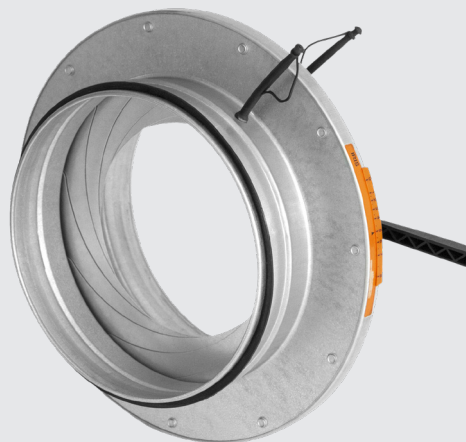

Funktion

- Injusteringsspjäll av ristyp med mätuttag och reglage för reglering och mätning av luftflöden i cirkulära kanaler.
- Luftflödet erhålls genom att mäta tryckfallet på donets mät-nippel med hjälp av k-faktor för spjälläge och formel.
- Produktens hölje håller täthetsklass C enligt SS-EN 1751.

Material

- Spjälldel av varmförzinkad stålplåt (C2^{*)}), alternativt i syrafast rostfri stålplåt (C5^{*)}), rostfritt avser Ø100-800, ej Ø80).
- Reglage av polyacetalplast.
- Mät-nippel av TPR-gummi.
- Gummipackning av EPDM.

Montage

- Höljet har nippeldimension med gummiringstättning och ansluts till spirofalsat rör.
- Produkten är försedd mät-nippel före och efter spjällblad för anslutning av tryckmätare.
- Spjället justeras via mutter och medlevererad nyckel. Vid injusterat läge låses spjället med muttern.
- Observera krav på raksträcka före och efter produkt, tabell T2.

Övrig dokumentation

- DU-instruktion, byggvarudeklaration (BVD) och k-faktorhäfte kan hämtas direkt på vår hemsida, www.klimatbyran.se.
- För produkter med K-faktor, vänligen se Klimatbyråns app som finns för nerladdning via Google Play för Android eller från Apple App Store för iOS/iPhone.

Egenskaper

- Låg ljudalstring
- Rensbar
- Kort bygglängd
- Enkel injustering

T1: Snabbval

Storlek	Luftflöde (l/s) [m ³ /h]	
	vid ca 3 m/s	vid ca 5 m/s
80	15 [54]	25 [90]
100	25 [90]	40 [144]
125	40 [144]	60 [216]
160	60 [216]	100 [360]
200	100 [360]	150 [540]
250	150 [540]	250 [900]
315	250 [900]	400 [1440]
400	400 [1440]	600 [2160]
500	600 [2160]	1000 [3600]
630	1000 [3600]	1500 [5400]
800	1500 [5400]	2500 [9000]

T2: Raksträckor före och efter produkt

Före / efter böj	Före don/T-stycke	Efter T-stycke
≥ 1 x ØD	≥ 2 x ØD	≥ 4 x ØD

*Korrosivitetsklassning (fd. miljöklass) enligt SS-ISO 9223:2012 och SS-EN ISO 12944-2:2017.

Dimensionering

Ljuddata

För redovisad ljuddata gäller:

- Vägd ljudeffektnivå, L_{WA} dB(A) avläses i **Dimensioneringsdiagram** där P_t (Pa) är totaltryck och q (l/s alt. m^3/h) är luftflöde.
- Korrektionsfaktor, K_{OK} dB för respektive oktavband erhålles ur tabell **T3: Korrektionsfaktor K_{OK} dB**.
- Ljudeffektnivå, L_w dB, beräknas enligt $L_w = L_{WA} + K_{OK}$.
- Ljuddata är uppmätt enligt ISO 5135 och ISO 3741.

T3: Korrektionsfaktor K_{OK} dB

Storlek	Oktavband							
	63	125	250	500	1000	2000	4000	8000
80	-4	-10	+1	-3	-5	-12	-14	-24
100	+6	+5	+4	-5	-8	-5	-15	-23
125	+7	+6	+2	-4	-6	-6	-18	-21
160	-1	-5	-2	-4	-6	-7	-12	-25
200	-14	-9	-3	-4	-4	-7	-15	-27
250	+10	+2	+1	-5	-5	-8	-12	-14
315	+12	+2	+1	-5	-5	-8	-12	-14
400	-1	-4	-3	-4	-5	-7	-13	-27
500	+6	0	-1	-2	-5	-10	-20	-38
630	+15	+7	+3	+2	-1	-5	-9	-11
800	+9	+5	+3	+3	-1	-6	-10	-13

Tolerans ± 3 dB

Dimensioneringsdiagram

- Diagrammen redovisar A-vägd ljudeffektnivå, L_{WA} dB(A).
- Indikation 0% respektive 100% i diagrammen avser spjällets öppningsgrad enligt inställningsskala på produkten:
 - 0% = minsta öppningsläge enligt inställningsskala på produkten.
 - 100% = maximalt öppningsläge enligt inställningsskala på produkten.

D1: KBI-IRIS-80

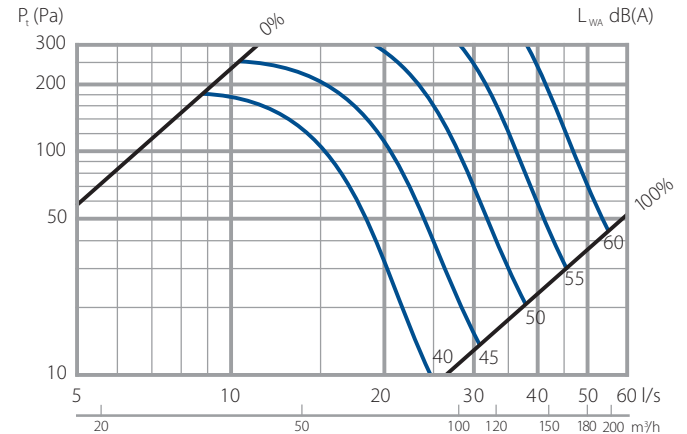

D2: KBI-IRIS-100

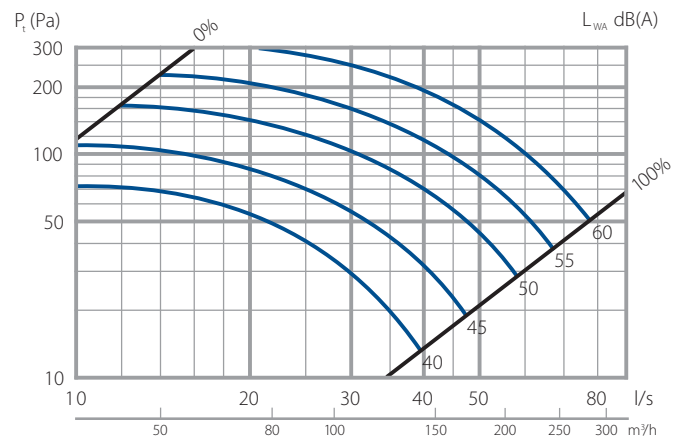

D3: KBI-IRIS-125

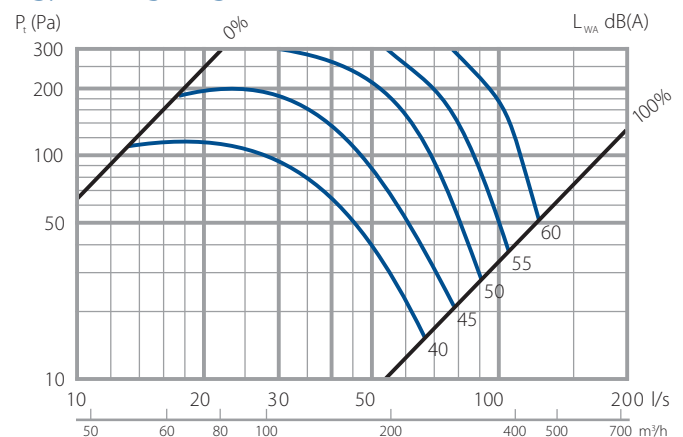

D4: KBI-IRIS-160

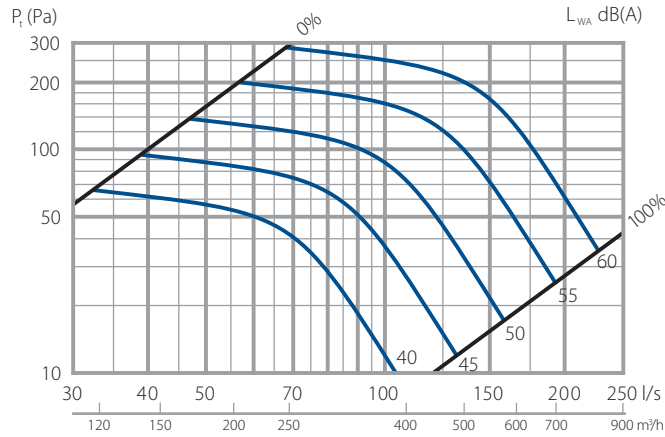

D8: KBI-IRIS-400

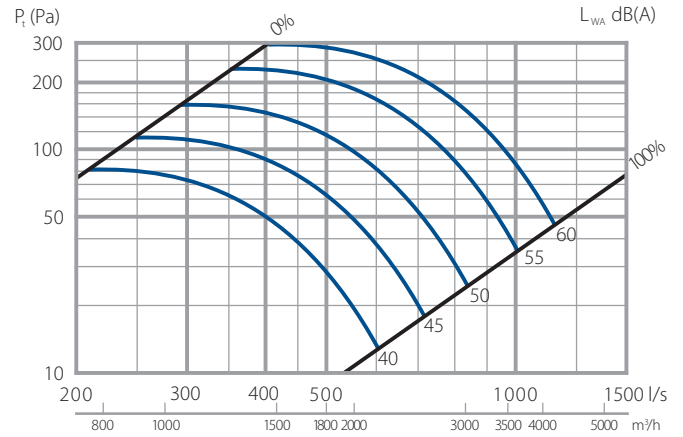

D5: KBI-IRIS-200

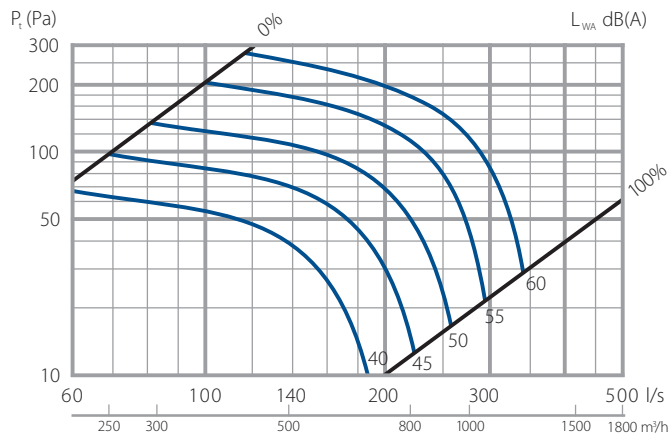

D9: KBI-IRIS-500

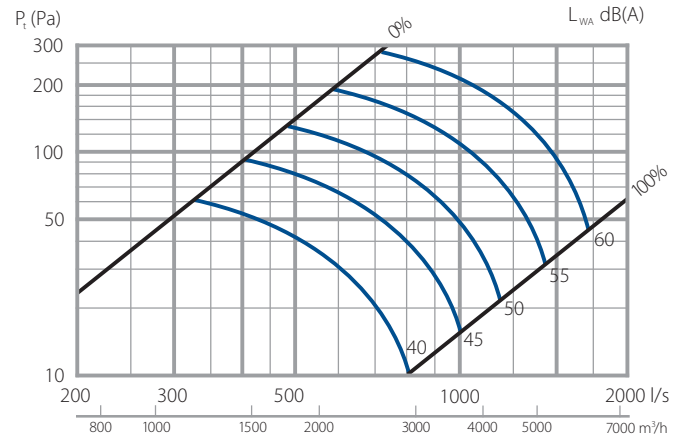

D6: KBI-IRIS-250

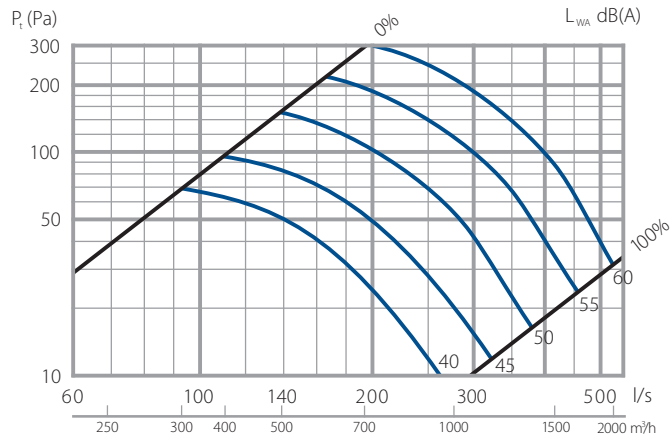

D10: KBI-IRIS-630

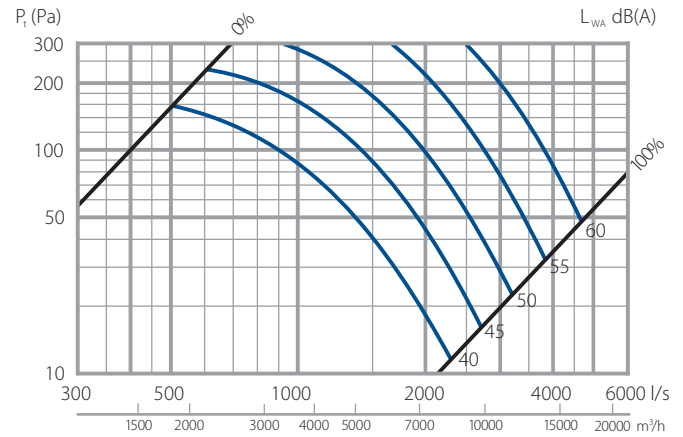

D7: KBI-IRIS-315

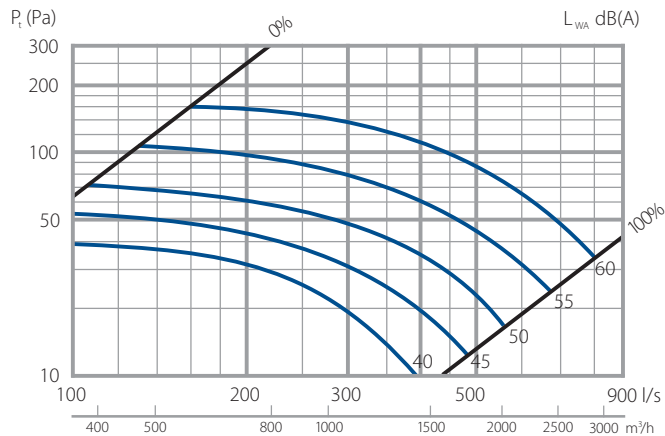

D11: KBI-IRIS-800

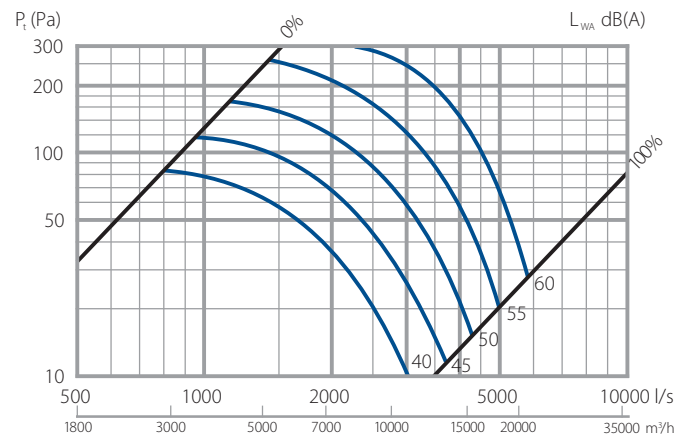

Mått och vikt



Bild 1. Mått (mm).

Beställningsspecifikation

Beställningskod	KBI-IRIS	-XXX	-X
Produktbenämning	KBI-IRIS		
Storlek (mm)	080 ^{*)}		
	100		
	125		
	160		
	200		
	250		
	315		
	400		
	500		
	630		
	800	XXX	
Material/ytbehandling ^{**) (***)}	Standard, varmförzinkad stålplåt (klassning C2) G		
	Rostfri stålplåt (klassning C5) S X		

^{*)} Storlek 080 levereras endast i standardmaterial och korrosivitetsklass C2, ej rostfritt C5.

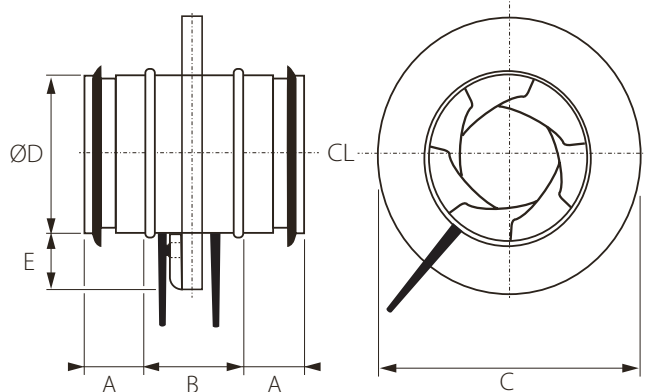
^{**) (***)} Anges inte materialkod levereras produkten i standardutförande, varmförzinkad stålplåt.

T4: Mått och vikt

Storlek	Mått (mm)					Vikt (kg)
	ØD	A	B	C	E	
80	79	35	45	125	70	0,5
100	99	30	55	165	70	0,6
125	124	30	55	188	70	0,7
160	159	30	55	230	70	1,0
200	199	30	60	285	70	1,4
250	249	40	55	335	70	2,0
315	314	40	60	405	70	2,6
400	399	55	40	525	70	6,5
500	499	52	46	655	70	9,0
630	629	60	40	815	70	16,0
800	799	120	50	1015	70	25,0

CL = Centrumlinje.

Exempel: KBI-IRIS-250-G