

Planforsænket motoriseret loftdiffusor for behovsstyret indeklima

## NPL-M



### Generelt

- ⚠ Dette dokument henviser til **NPL-M**, udstyret med motortype **NMBC/EJC** beregnet til regulator type **NESL** eller **NOVA**. For nyere produktvarianter, udstyret med motortype **AEQ**, beregnet til regulator type **QTRL**, se venligst vores hjemmeside.
- Planforsænket, motoriseret loftdiffusor med trykfordelingsboks for behovsstyret indeklima og regulering af tilluft i VAV/DCV-systemer.
- Velegnet til kontorer, skoler, sygehuse og lignende bygninger med stort varme-/kølebehov.
- Diffusoren fremtræder ens, uanset hvilken tilslutningsdiameter, der vælges. På denne måde falder diffusoren let ind i modulloftsystemerne og bibeholder helheden.
- Egendæmpningen øges væsentligt ved brug af trykfordelingsboks, hvilket gavner systemet lydæssigt.
- Trykfordelingsboks TLM er beregnet til indblæsning.
- Diffusoren er til montering i gængse modullofter og er udviklet til på bedste måde at honorere arkitektoniske såvel som lufttekniske krav.
- Produktet har kort kastelængde og opretholder både en høj ventilations- og induktionsniveau ved reduceret luftmængde, hvilket sikrer at punktventilation undgås. Fuld indblanding af undertempereret tilluft opnås inden for 1,5 meter fra armaturet.
- Diffusorens dele kan skilles uden brug af værktøj for minimeret arbejde med montering, indregulering og rengøring.
- Diffusor type NPL leveres også i udgave for konstante luftmængder (CAV). Se separat produktblad **NPR-T/NPR-F** (tilluft/fraluft).

### Egenskaber

- ⦿ Elektrisk regulering af luftmængden fra 0–100%.
- ⦿ Høj induktion med hurtig opblanding af indblæsningsluften.
- ⦿ Planforsænket design for diskret og stilrent installation.
- ⦿ Korte kastelængder og lav egenlyd.
- ⦿ Kan demonteres uden brug af værktøj.

### Funktion

- Løsningen tilbyder variabel regulering af luftmængder, fra maksimal indblæsning ned til min. flow, fravær og/eller helt lukket.
- Den aktive diffusor indeholder elektromekanisk motor og som tilvalg, integreret sensormodul for tilstedeværelsesdetektion og temperaturregulering.

### T1: Overordnede data

Størrelse (Nom.)		Luftmængde <sup>1)</sup> (l/s) [m <sup>3</sup> /h]			
Diffusor	Box	ved 25 dB (A)		ved 30 dB (A)	
160	160-125	48	[173]	56	[202]
	160-160	59	[212]	68	[245]
200	200-160	64	[230]	73	[263]
	200-200	85	[306]	99	[356]
250	250-200	100	[360]	118	[425]
	250-250	107	[385]	124	[446]

<sup>1)</sup> Oplyste data gælder tangentielt indblæsningsmønster for produkt inklusiv trykfordelingsboks ved fuldt åbent spjæld.

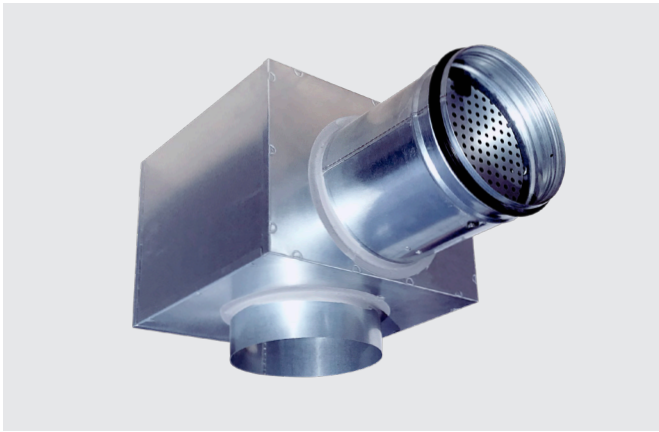

Billede 1. Trykfordelingsboks TLM.

## Funktion fortsat

- Diffusoren leveres med trykfordelingsboks TLM, se billede 1.
- Trykfordelingsboksens betegnelse henviser til trykfordelingsboksens tilslutningsdimensioner (Ø, mm) ifølge "produkt navn"- "tilslutning armatur"- "tilslutning kanal", f.eks. TLM-160-125.
- Max. undertemperatur  $\Delta T = 12^\circ\text{C}$ .

## Tillbehør

- MN: Muffe/nippel, for installation med trykfordelingsboks i loft. Tillbehøret tilføjer 40 mm til monteringshøjden.
- NPSE: Sektorblænde for alternative indblæsningssmønstre.
- Yderligere ekstraudstyr tilbydes for produkt, der sælges i systemløsning:
  - Betjeningspanel for temperatur med eller uden tilstedeværelsesføler for vægmontage.
  - Tilstedeværelsesføler for eksternt montage.
  - CO<sub>2</sub>-føler for væg- eller luftkanalmontage.
  - Aktuator til radiatorventilstyring.

## Material

- Krop og perforeret underpart af stålplade i pulverlakeret hvid standardfinish RAL 9003, glans 40.
- Motorhus, afstandsben og deflektorplade af ABS-plast, Terluran GP35. Specialfinish an leveres efter aftale.
- Trykfordelingsboks, TLM: Varmforzinket stålplade, indvendigt isoleret med vaskbart og lydabsorbent materiale.

## Tagsystemer – kompatibilitet

- Armaturet er tilpasset gængse modulopbyggede loftsystemer:
  - Danogips Markant og Contur.
  - Dampa Lay-In og Clip-In.
  - Standard T-skinne.
- Kan også leveres til andre loftsystemer (kontakt Netavents salgafdeling ved bestilling), f.eks.:
  - Ecophon Focus Ds.
  - Ecophon Combison Uno Ds.

## Ventilationsdesign

- For at opnå optimal funktion, lave lyd niveauer og lavt energiforbrug, anbefales lave statiske drivtryk i kanalsystemet.
- Generelt anbefales 30-70 Pa på zoneniveau for at opnå et passende arbejdsområde for rumprodukter.
- Ved drivtryk under anbefalede niveauer mindses blandings- og coandaeffekten, hvilket medfører en risiko for træk i opholdszone.
- Ved drivtryk, over de anbefalede niveauer, bliver lydgenerering for stor med lydproblemer som følge, se diagrammerne **D1-D6** for hver produktstørrelse.
- ⚠ Kalibrering af motorens slaglængde sker op til en gang per døgn og efter at spændingen påføres. For at sikre korrekt kalibrering af motorens slaglængde anbefales ikke et statisk tryk over 120 Pa.
- For at opnå den specificerede målnøjagtighed, kræves overholdelse af lige strækning i kanalen før trykfordelingsboksen, se tabel **T2**.
- Hvis træk forekommer i opholdszone, f.eks. ifølge af ændret rumdisposition, er det muligt at komplettere produktet med tilbehør NPSE, sektorblænder for 3-vejs inblæsning.
- Ved 3-vejs inblæsning reduceres strømningskapaciteten med ca. 20%, med samme lydgenerering og øget kastlængde med ca. 20%.
- Bemærk at lave tilluftstemperaturer kan afkøle ubelastede rum uden radiatorer selv i fravær og min. flow.

### T2: Lige strækning inden produkt

Diffusor efter 90°-bøjning	Diffusor efter T-stykke
Direkte	≥3x ØD

## Ventilationsdesign i systemer

- I større systemer anbefales zoneindelning på både til- og fraluft. Dette for at skabe gode forudsætninger for rumprodukterne og holde drifttrykket og lyd nede.
- Lange kanalstræk, på en zone, øger tryktabet hvilket vanskeliggør opretholdelse af det anbefalede drivtryk på 30-70 Pa.
- For at sikre stabil funktion og driftsikker strømningsbalance-ring i systemer med mere end en zone, installeres zonespjæld af typen **LOGIQ-PM**. Zonespjældet sikrer konstant tryk samt flowmåling i den respektive zone.
- Generelt anbefales et max. tryktab, på en zone, på 30 Pa i forsyningskanalen. Trykføleren til **LOGIQ-PM** placeres ca. 2/3-dele ude i zonen.
- På den tilsvarende fraluftzone installeres zonespjæld af typen **LOGIQ-F** der balancerer det tilsvarende flow på fraluften med offset for konstante fraluftstrømme.
- Flowssummering og balancering udføres nemmest og bedst med zonespjæld, hvilket giver mulighed til offset for faste strømme, f.eks. toiletgruppe.
- Installation af zonespjæld i LOGIQ-serien muliggør også trykoptimering af hele systemet for øget energieffektivitet, dette giver også lavere lyd niveauer ved min. flows.

## Montage

- ⚠ Bemærk krav for lige strækning, se tabel **T2**.
- Diffusor og boks leveres adskilt. Diffusorens bundplade afmonteres inden montage.
- Produktets dele kan skilles uden brug af værktøj. Dette betyder i praksis, at besværet med montering, indregulering og rengøring er absolut minimalt.
- Diffusorens overpart passer i loftskinnesystem og tilsluttes udløbstud i trykfordelingsboks.
- Diffusoren fastgøres i boksens tilslutningsstud med popnitter eller selvskærende skruer. Derefter påsættes bundpladen.
- Bundpladen til diffusoren monteres med afstandsben, der sikrer, at bundpladen altid sidder vandret.
- For ekstra sikkerhed er der fastsat en sikkerhedssnor på frontpladen. Snoren sikres med en simpel sløjfe i et af afstandsbenene ifølge billede **1**. Dette er for at forhindre, at pladen falder ned, for eksempel under demontering i forbindelse med vedligeholdelse.
- Trykfordelingsboksens indløb forbindes til spiro kanal.
- Trykfordelingsboks for tilluft, TLM kan monteres direkte efter en bøjning. Ved montage efter T-stykke kræves en lige strækning svarende til 3 x diameter, se tabel **T2**.
- Afstand mellem diffusor og trykfordelingsboks kan forlænges med cirkulær kanal. Overskrider det samlede afstand 500 mm kræves desuden forlængelse af måleslanger och spjældsnoorer.
- Ved montage i nedsænket loft, kan tilbehør MN anvendes som forlænger studsene med 40 mm.
- Deflektorpladen kan monteres på to forskellige måder, dette afgør om diffusoren giver en min. luftmængde (2 mm spal-teåbning) eller helt lukket (0 mm spal-teåbning).
- Korrekt montage af deflektorplade, motor og beslag sikres gennem den vejledning, der følger med leveringen. Instruk-tionerne forklarer også, hvordan motoren er forbundet til driverboksen.

## Indregulering – trykfordelingsboks

- Målingen af den rette luftmængde foretages ved de let til-gængelige måleslanger der er forbundet til målestav i boksens indløb.
- Indreguleringen sker ved brug af trykfordelingsboksens spjæld. K-faktorer forefindes i særskilt **DV** dokument (drift og vedlige-holdelse) for trykfordelingsboks **TLM/FLM**.

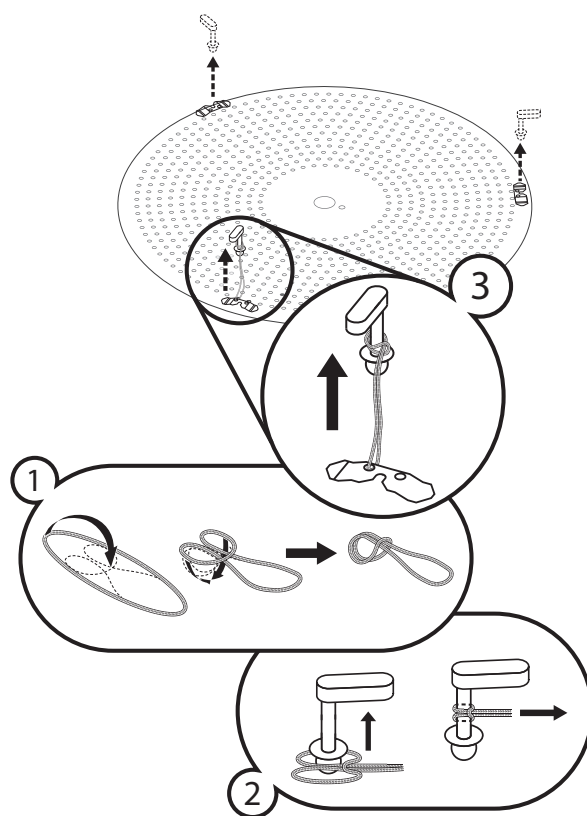

Billede 2 Sikring af frontpladen ved hjælp af den medfølgende sikkerhedssnor.

## Tilslutning – elektronik

Følgende gælder loftdiffusor inkl. motor med tilhørende beslag og drivere.

- Produktet leveres med forindstillet motorslaglængde, forskellige størrelser af deflektorplade og motorophæng, afhængigt af diffusorens størrelse, som angives ved bestilling.
- Specifikationerne for den elektriske motor med tilhørende driver er uafhængige af kanaldimension. Se tabel, **T3: Motor-specifikation** for motordata.
- Tilslutning sker ved at drivkredsets to modulære jackstiks tilsluttes til regulatoren.

## Tekniske data

### T3: Motorspecifikation

Tekniske data	
Forsyningsspænding	18-25 V AC 16-35 V DC
Forbrug	< 0,8 W Drift Stop 30 mA @ 24 V DC 18 mA @ 24 V DC
Input	0-10 V DC Ri > 100 kΩ
Hastighed	Drift 0,5 mm/s ± 10 % 0-stilling 2,0 mm/s ± 10 %
Position	Opløsning 0,1 mm Hysteres 5 % af valgt slaglængde
Træk-/trykkraft	max. 0,75 kg (~ 7,4 N)
Tilslutning	
Grænseflade, ind/ud	RJ45

## Dimensionering

### Lyddata

For oplyste lyddata gælder:

- Lydtrykkniveau,  $L_{pA}$  dB(A) læses fra **Dimensioneringsdiagram** hvor  $P_t$  (Pa) er det totale trykfald og  $q$  (l/s alt.  $m^3/h$ ) er luftmængde.
- Data i tabellerne gælder for armatur med trykfordelingsboks.
- Korrektionsfaktor,  $K_{OK}$  dB og egendæmpning og endreflektion for **tilluft** i hver oktavnband fås fra tabel **T4** og **T5**.
- Lydtrykkniveau,  $L_p$  dB, beregnes ifølge  $L_w = L_p + K_{OK}$ .
- Målingerne er udført i henhold til ISO 9614-2 og ISO 11691:1995.

#### T4: Egendæmpning og endreflektion – armatur NPL-M med trykfordelingsboks TLM –tilluft

Størrelse	Oktavnband							
	63	125	250	500	1000	2000	4000	8000
160-125	18	16	14	17	18	13	16	21
160-160	19	15	14	18	18	14	18	19
200-160	19	12	15	18	16	12	16	20
200-200	18	14	14	19	15	14	18	21
250-200	18	12	14	19	16	13	17	20
250-250	18	12	15	19	15	14	18	19

Tolerance  $\pm 3$  dB

#### T5: Korrektion $K_{OK}$ dB – armatur NPL-M med trykfordelingsboks TLM – tilluft

Størrelse	Oktavnband							
	63	125	250	500	1000	2000	4000	8000
160-125	+6	+9	+6	+2	-2	-6	-16	-24
160-160	+6	+7	+4	+2	0	-7	-19	-31
200-160	+7	+9	+5	+1	-1	-6	-16	-27
200-200	+7	+10	+6	+1	-1	-8	-19	-31
250-200	+5	+10	+5	+2	-1	-7	-17	-25
250-250	+9	+9	+4	+2	-1	-7	-16	-25

Tolerance  $\pm 3$  dB

## Dimensioneringsdiagram

- Diffusoren vises sammen med trykfordelingsboks.
- For oplyste luftmængder gælder målenøjagtighed,  $\pm 5\%$ , dog mindst  $\pm 2$  l/s ( $\pm 7,2$   $m^3/h$ ).
- Korrektion af dB(A) værdien udføres afhængigt af trykfaldet over indreguleringsspjældet, se tabel **Korrektion  $K_{OK}$  dB**.
- Lydtrykkniveau  $L_{pA}$  dB(A) for diagram **D1-D6** svarer til det A-vægtede lydtrykkniveau i efterklang felt ved  $10$   $m^2$  ækvivalent lydabsorptionsareal. Det svarer til  $4$  dB rumdæmpning i et normal dæmpet rum med  $25$   $m^3$  rumvolumne.
- Symbolet ved siden af graf for kastelængde,  $L_{0,2}$  (m) i diagrammerne **D1-D6**, angiver det aktuelle indblæsningssmønster.
- For produkt med indbyggede spjæld eller produkt oplyst inklusiv trykfordelingsboks gælder;  $0\%$  = lukket spjæld,  $100\%$  = fuldt åben spjæld.
- Se tabel **T6: Rumabsorption** med hensyn til andre rum end normalt dæmpede.

#### T6: Rumabsorption

Rumvolumne ( $m^3$ )	Rumtype	Korrektion (dB)
5	Hårdt rum	+6
	Normalt rum	+4
	Dæmpet rum	+2
25	Hårdt rum	+2
	Dæmpet rum	-2

Armatur med trykfordelingsboks – tilluft

D1: NPL-M Ø160 – TLM Ø160-125

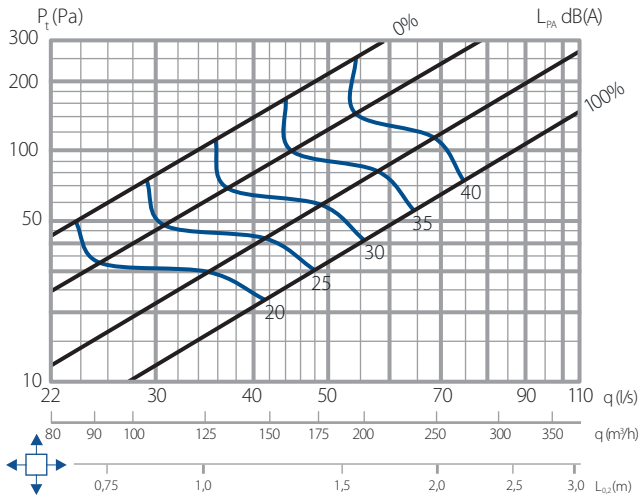

D2: NPL-M Ø160 – TLM Ø160-160

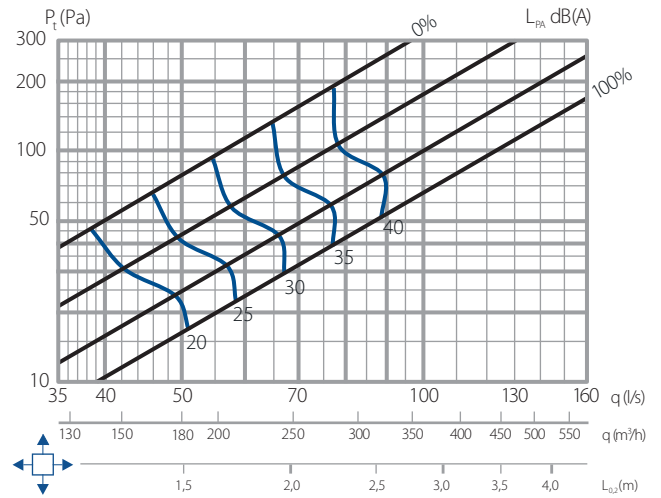

D3: NPL-M Ø200 – TLM Ø200-160

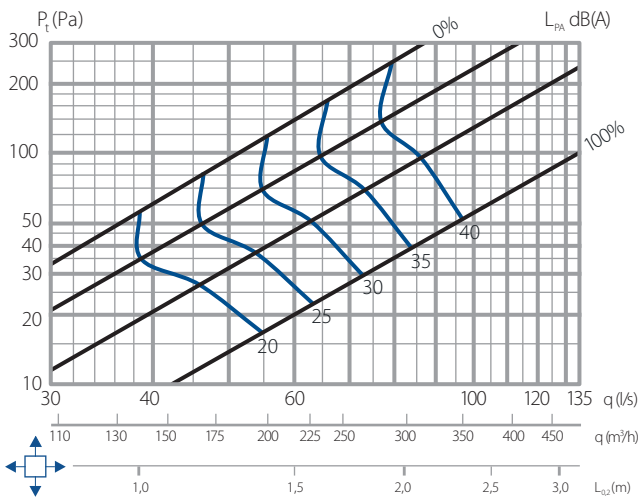

D4: NPL-M Ø200 – TLM Ø200-200

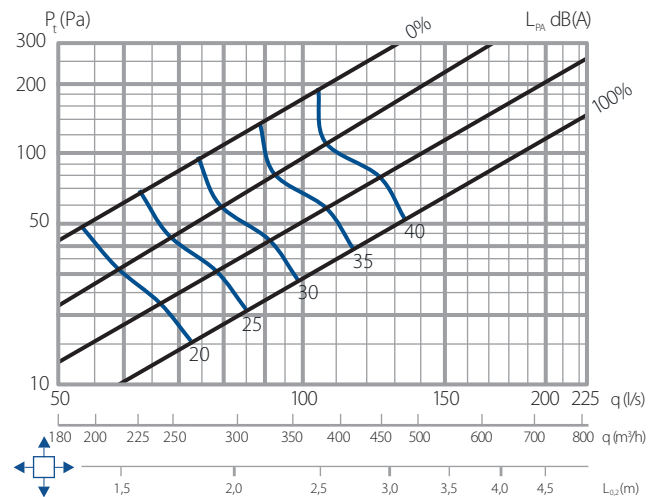

D5: NPL-M Ø250 – TLM Ø250-200

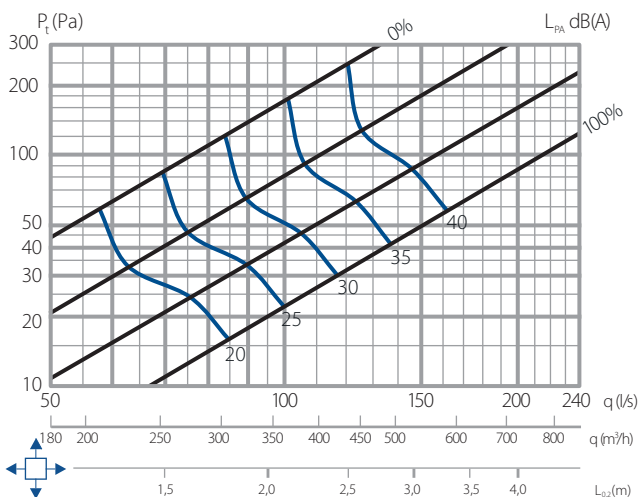

D6: NPL-M Ø250 – TLM Ø250-250

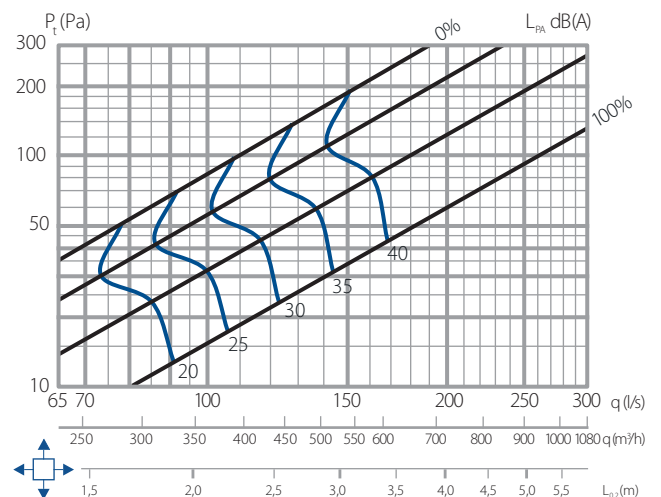

## Mål o vægt

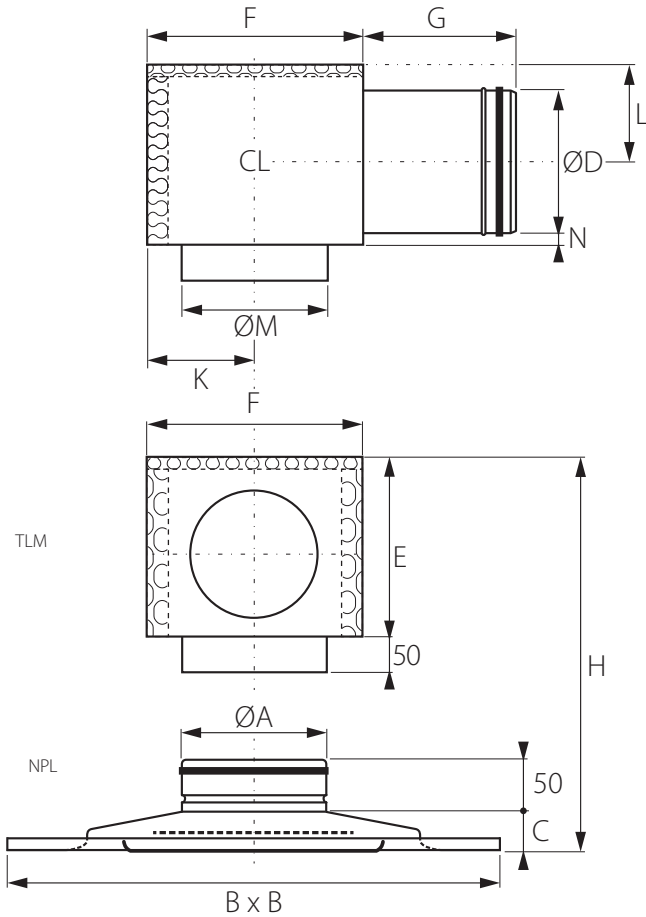

Billede 3. Målskitse (mm), Loftdiffuser NPL og trykfordelingsboks TLM.

## T7: Mål og vægt – NPL-M

Størrelse (Nom.)	Mål (mm)				Vægt (kg)	
	ØA	B	C	H <sub>(min/max)</sub>	Modul 500	Modul 600
160	158	Se tabel <b>T8</b>	65	315 / 345	3,5	4,5
200	198		60	350 / 380		
250	248		56	401 / 431		

## T8: Mål – loftsystemer

Loftsystem	Mål – B (mm)	
	Modul 500	Modul 600
Standard T-skinne	495	595
Danogips Markant	484	574

## T9: Mål og vægt – TLM

Størrelse [ØC-ØD]	Mål (mm)								Vægt (kg)
	ØD	ØM	E	F	G	K	L	N	
160-125	123	162	160	270	164	135	86	13	2,38
160-160	158	162	205	270	213	135	114	12	2,76
200-160	158	202	205	300	213	150	114	12	3,06
200-200	198	202	245	300	243	150	134	12	3,56
250-200	198	252	245	370	243	185	134	12	4,64
250-250	248	252	300	370	308	185	159	17	5,56

CL = Centerlinje.

## Ordrespecifikation

Bestillingskode	NPL	NPLM	-XXX	-XXX	-XX	-XXX	-XXX-XXX
Variante							
Motoriseret/VAV	M	NPLM					
Produktstørrelse (Ø, mm)	160						
(Nom. kanaltilslutning)	200						
	250	XXX					
Loftsmodule (mm)	500 x 500	LM5					
	600 x 600	LM6	XXX				
Loftstype**)	Standard T-skinne	ST					
	Danogips Markant	DM	XX				
Trykfordelingsboks							
	uden boks		-				
	med boks (tilluft)	TLM	XXX				
Boksstørrelse (Ø, mm)	(udløb til armatur-indløb fra kanal)						
	kompatibel med produktstørrelse 160	160-125	160-160				
	kompatibel med produktstørrelse 200	200-160	200-200				
	kompatibel med produktstørrelse 250	250-200	250-250	XXX-XXX			

\*\* For anden loftstype, kontakt vores salgskontor.

Eksempel

- Kun armatur for tilluft, modul 500: NPLM-200-LM5-ST
- Armatur med trykfordelingsboks, modul 600: NPR-M-200--LM6-ST-TLM-200-160
- Trykfordelingsboks uden armatur: TLM-200-160

## Tillbehør

Muffe/nippel, MN***)	MN-XXX
Produktstørrelse (Ø, mm)	160
(Nom. kanaltilslutning)	200
	250 MN-XXX
Sektorblænde, NPSE	NPSE-XXX
Produktstørrelse (Ø, mm)	160
(Nom. kanaltilslutning)	200
	250 NPSE-XXX

\*\*\*) MN er kun anvendelig ved indbygning i nedsænkede lofter, når armaturet installeres med trykfordelingsboks.